

Ş

ş



Şule



Şahin



taş



şeker

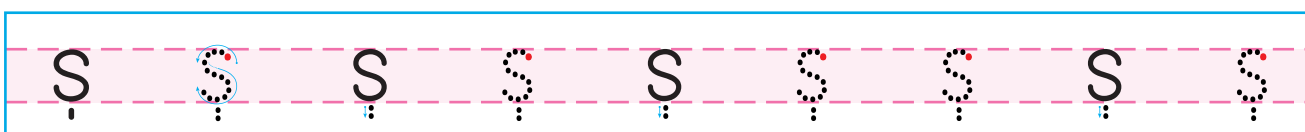
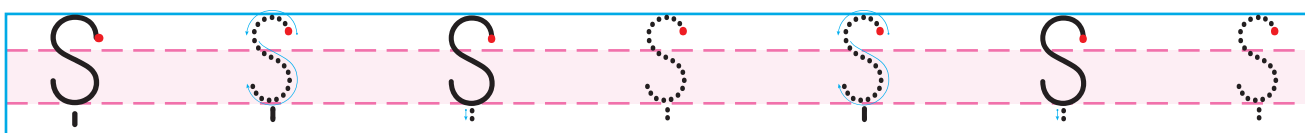
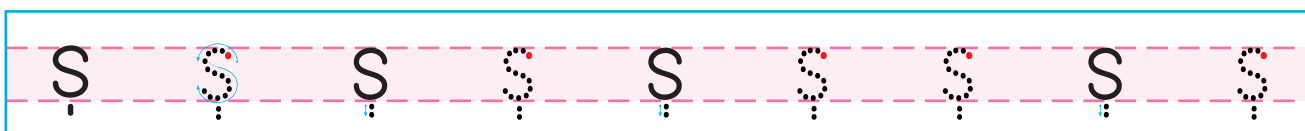
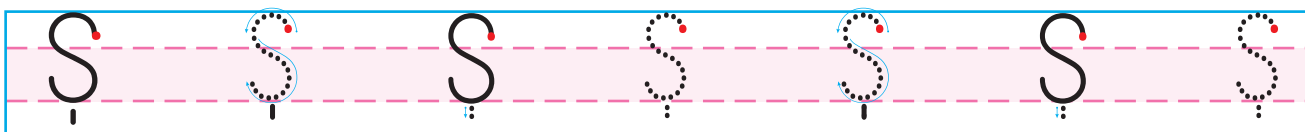
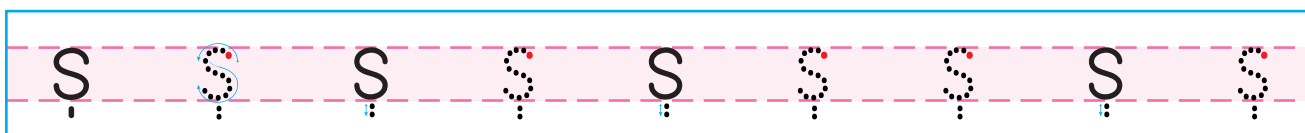
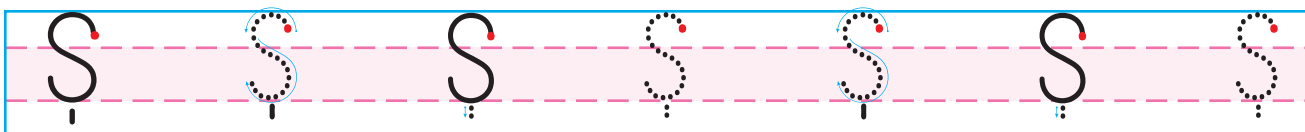
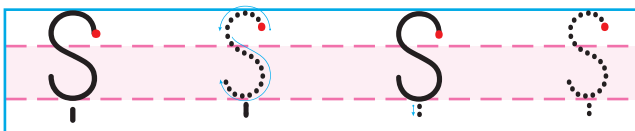
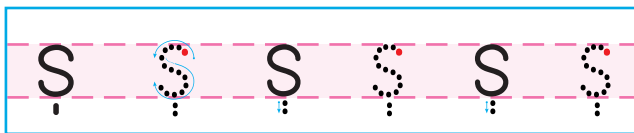
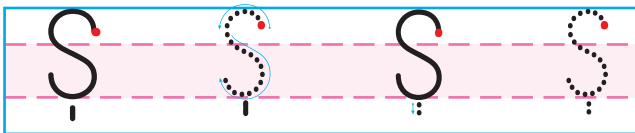
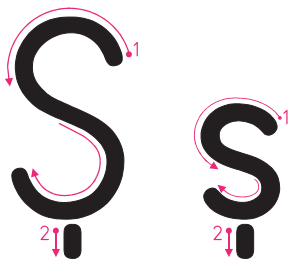

S S S S S S S



S S S S S S S S S S S S S

S S S S S S S S S S

S S S S S S S S S S S S S

S S S S S S S S S S

S S S S S S S S S S S S S

S S S S S S S S S S

S S S S S S S S S S S S S

S S S S S S S S S S

S S S S S S S S S S S S S

S S S S S S S



S S S S S S S S S

S

S

S

S S S S S S S S

S S S S S S S S

S

S

S

S

S



S

S

S

S

S

S

S

S

S

S

S

S

S

e ş
eş
eş ya
eşya

a ş
aş
aş mak
aşmak

i ş
iş
iş çi
işçi

ş e
şe
şe kil
şekil

ş a
şa
şa ka
şaka

ş i
şi
ki şi
kişi

ş u
şu
şu be
şube

ş ü
şü
ü şü
üşü

ş ö
şö
şö len
şölen

ş ı
şı
ba şı
başı

la ş
laş
te laş
telaş

li ş
liş
ge liş
geliş

Şirin eşyaları oraya taşı.

Size kaç kişi geldi?

bu luş
butuş



gü lüş
gütüş

dö şek
döşek

kaş kol
kaşkol

koş tum
koştum

kuş ku
kuşku



köş küm
köşküm

di kiş
dikiş

kış lık
kışlık

gü neş
güneş

Kışlık giysiler çok şıktı.

Yaşar yeşil köşke kadar koştu.

e şin
eşin
[]

ko şun
koşun
[]

dü şün
düşün
[]

a şın
aşın
[]

meş gul
meşgul
[]

ku maş
kumaş
[]

ye miş
yemiş
[]

gör müş
görmüş
[]

ak şam
akşam
[]

şim şek
şimşek
[]

kom şu
komşu
[]

ba şım
başım
[]

miş
gel.....
git.....
ye.....

miş
al.....
sat.....
kal.....

muş
koş.....
dur.....
yor.....

a teş
ateş

taş tı
taştı

ye tiş
yetiş

tu tuş
tutuş

ö tüş
ötüş

a tış
atış

ya şat
yaşat

çe şit
çesit

ü şüt
üşüt

ya şıt
yaşıt

yaş lı
yaşlı

de yiş
deyiş

Ateş, ateşe çok yaklaşma.

Barış, dünya barışını destekler.

ş i m e ş ek
ş im eş im
ş im ş ek

r ı ş ba ka
r ı şr ı ş
.....r ı ş

m ı ş ak al
m ı şm ı ş
.....m ı ş

m i ş et ek
m i şm i ş
.....m i ş

m u ş ko ş ol
m u şm u ş
.....m u ş

m ü ş sön ör
m ü şm ü ş
.....m ü ş

ş ı k ka ı
ş ıkş ık
.....ş ık

ş e k li e
ş ekş ek
ş ek.....

k ı ş na la
k ı şk ı ş
k ı ş.....

m ı ş dal sat
m ı şm ı ş
.....m ı ş

la ş te u
la şla ş
.....la ş

ta ş k ın mak
ta şta ş
ta ş.....

eş → eşi → eşik → eşikte → eşikten

Blank writing lines for the words eş, eşi, eşik, eşikte, eşikten.

aş → aşı → aşın → aşınma

Blank writing lines for the words aş, aşı, aşın, aşınma.

iş → işi → işim → işimi → işimin

Blank writing lines for the words iş, işi, işim, işimi, işimin.

üşü → üşüt → üşüttü → üşüttük

Blank writing lines for the words üşü, üşüt, üşüttü, üşüttük.

şeker → şekerli → şekerlik → şekerlikte

Blank writing lines for the words şeker, şekerli, şekerlik, şekerlikte.

şal → şalı → şalın → şalını → şalının

Blank writing lines for the words şal, şalı, şalın, şalını, şalının.

kaş → kaşı → kaşık → kaşıқта

Blank writing lines for the words kaş, kaşı, kaşık, kaşıқта.

kış → kışık → kışıklar → kışıkları

Blank writing lines for the words kış, kışık, kışıklar, kışıkları.

ŞEKER



Şule şeker almış.
Şirin şekeri yemiş.
Şakir de şaşırmış.
Şaşırma, Şakir şaşırma!
Kalırsın sonra bir başına.



Blank writing area with a dashed line for tracing.

Blank writing area with a dashed line for tracing.

Blank writing area with a dashed line for tracing.

Blank writing area with a dashed line for tracing.

Blank writing area with a dashed line for tracing.

Blank writing area with a dashed line for tracing.

danışman

işbaşı

işkembe

üşenmek

Blank writing area with a dashed line for tracing.

Blank writing area with a dashed line for tracing.

Blank writing area with a dashed line for tracing.

Blank writing area with a dashed line for tracing.

aşınmak

tebeşir

teşekkür

kaşınmak

Blank writing area with a dashed line for tracing.

Blank writing area with a dashed line for tracing.

Blank writing area with a dashed line for tracing.

Blank writing area with a dashed line for tracing.

yaşamak

yumuşak

muşamba

taşlamak

Blank writing area with a dashed line for tracing.

Blank writing area with a dashed line for tracing.

Blank writing area with a dashed line for tracing.

Blank writing area with a dashed line for tracing.

SÜT

Büşra ile Beril bir şişe süt almışlar. Kek ile sütü tüketmişler. Sonra Menekşe ninenin odunlarını taşımışlar.

Menekşe nine onlara teşekkür etmiş. Beşer tane şeker sunmuş.



1. Büşra ile Beril ne almışlar?

Two sets of horizontal writing lines for the first question. Each set consists of a solid blue top line, a dashed pink middle line, and a solid blue bottom line.

2. Büşra ile Beril süt ile ne tüketmişler?

Two sets of horizontal writing lines for the second question. Each set consists of a solid blue top line, a dashed pink middle line, and a solid blue bottom line.

3. Büşra ile Beril ne taşımışlar?

Two sets of horizontal writing lines for the third question. Each set consists of a solid blue top line, a dashed pink middle line, and a solid blue bottom line.

4. Büşralara teşekkür eden kimdir?

Two sets of horizontal writing lines for the fourth question. Each set consists of a solid blue top line, a dashed pink middle line, and a solid blue bottom line.

❄ Sözcüklerden uygun olanını cümlelerdeki noktalı yerlere yazınız.

şal

şort

şelalenin

şanslı

şart

işaret

köşk

dikiş

Şükran kime etmiş?

Ninesi Işıl'a ördü.

Barış'a ulaşmam

Kardeşine aldı.



..... başında oturduk.

Şu sokaktaki kimin?



Neşe abla diker.

Şükrü dede biridir.



C c

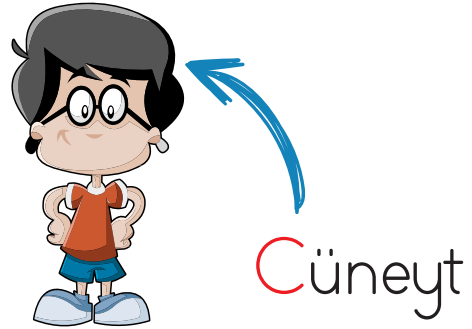
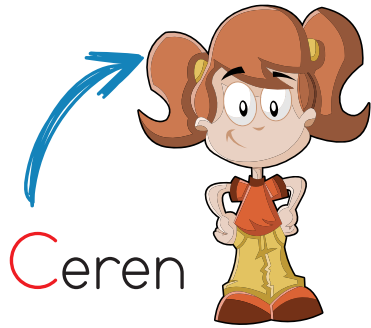

ceket



tencere

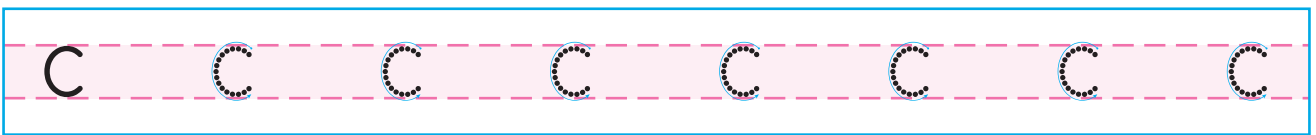
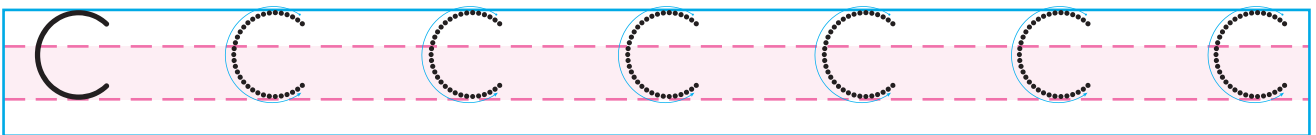
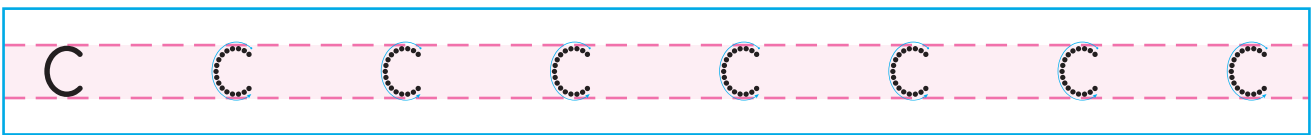
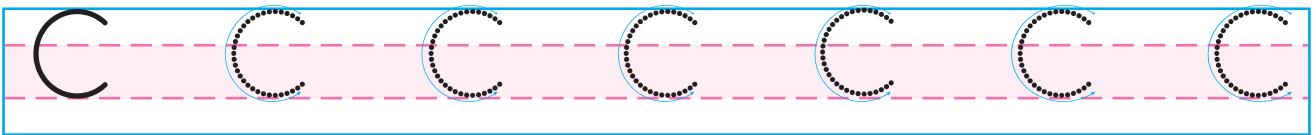
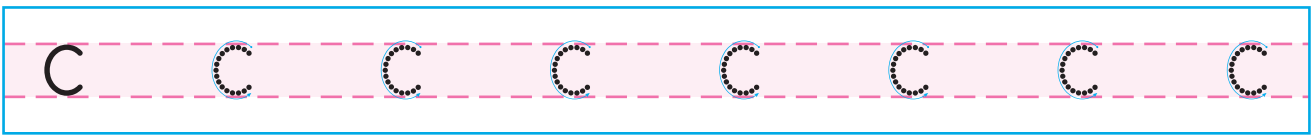
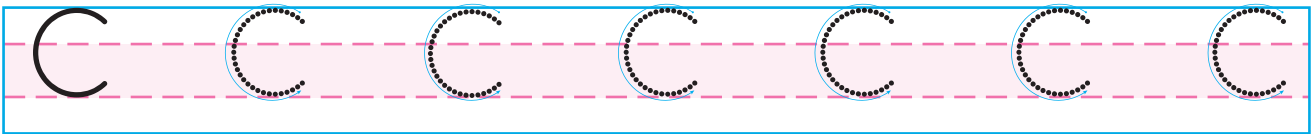
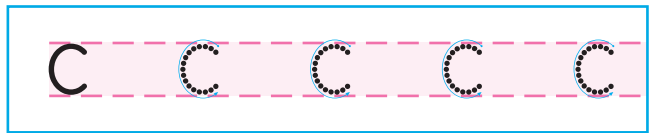
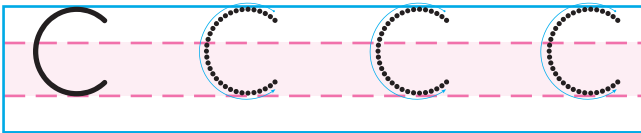
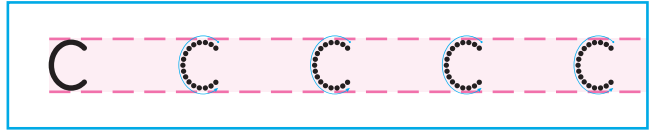
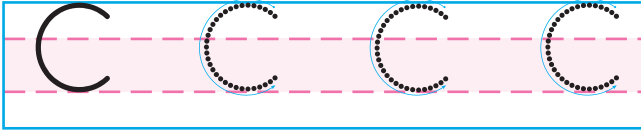
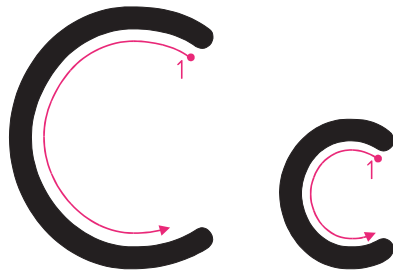

C C C C C C C C



c c c c c c c c c c

C C C C C C C C

c c c c c c c c c c

C C C C C C C C

c c c c c c c c c c

C C C C C C C C

c c c c c c c c c c

C C C C C C C C

c c c c c c c c c c

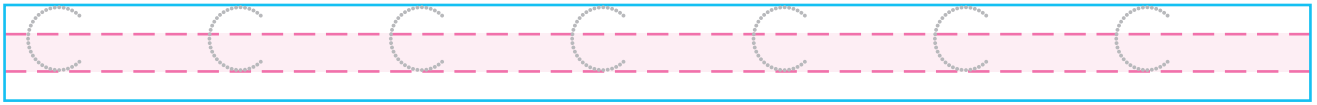
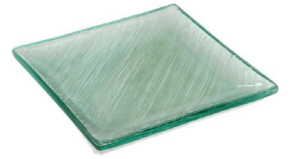



C

C

C

C

C

C

C

c

c

c

c

c

c

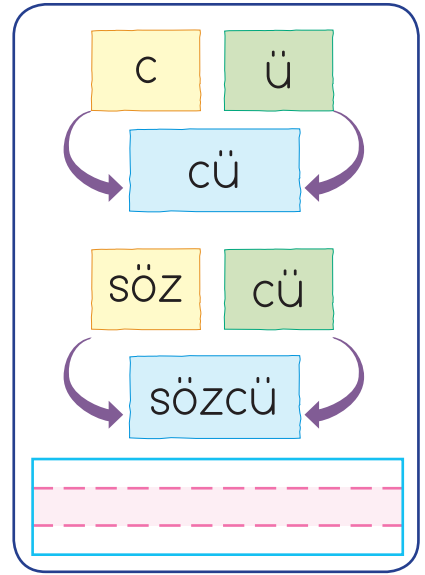
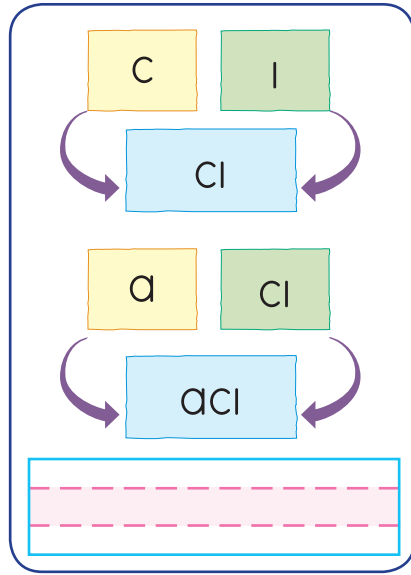
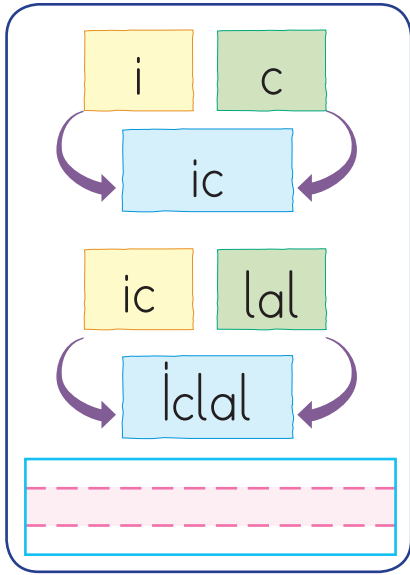
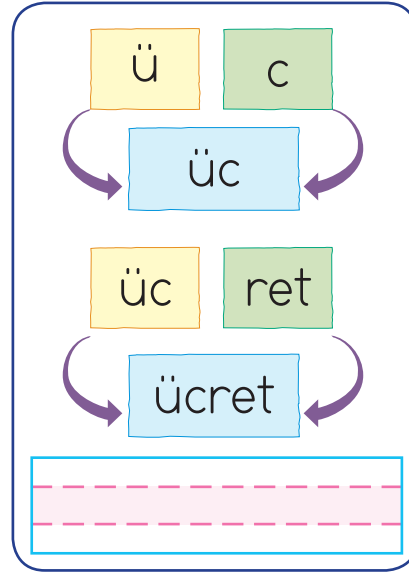
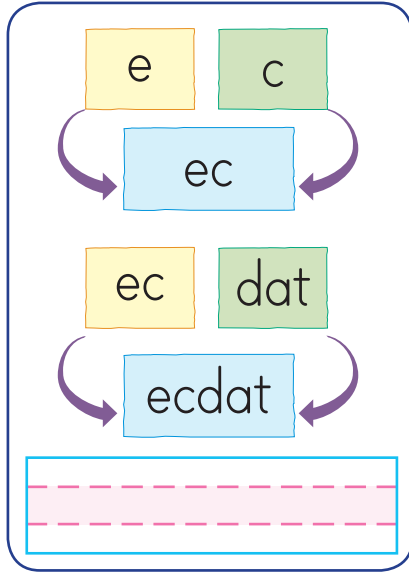

Cemre ücretini aldı.

Blue-lined writing area with a dashed pink line for the middle line.

Cuma günü sucuk yeriz.

Blue-lined writing area with a dashed pink line for the middle line.

Ceren eczaneye gitti.

Blue-lined writing area with a dashed pink line for the middle line.

cen k
Cenk

can lı
canlı

gün cel
güncel

con ta
conta

bö cek
böcek

ba cak
bacak

in cik
incik



bon cuk
boncuk

ca cık
cacık

a cir
acir

cüs se
cüsse

cam ci
camcı

si cim
sicim

Cam cam cam
Nerede amcam
Amcam gelse bize
Kucaklasam iyice

Ceren boncuk boncuk terledi.

Handwriting practice line with a dashed pink line for tracing.

Boncukları Canan mı dizecek?

Handwriting practice line with a dashed pink line for tracing.



Dayısı iri cüsseli biriydi.

Handwriting practice line with a dashed pink line for tracing.

Cenk ile Cüneyt cacık yediler.

Handwriting practice line with a dashed pink line for tracing.

Cemal de böcekten korktu.

Handwriting practice line with a dashed pink line for tracing.

Yücel caddede yalnız yürüyor.

Handwriting practice line with a dashed pink line for tracing.

Canan iki cümle yazacak.

Handwriting practice line with a dashed pink line for tracing.

Çocuklar okulda iyice coştular.

Handwriting practice line with a dashed pink line for tracing.

Dün ormanda ceylan gördük.

Handwriting practice line with a dashed pink line for tracing.

ba
o
ku

cak

[]
[]
[]

bö
bile
yiye

cek

[]
[]
[]

bakı
alı
satı

ci

[]
[]
[]

su
koru
yol

cu

[]
[]
[]

cid den

cidden

[]
[]
[]

cilk

[]
[]
[]

cey lan

ceylan

[]
[]
[]

cilt

[]
[]
[]

cay ma

cayma

[]
[]
[]

cins

[]
[]
[]

Acaba Cemreler gelirler mi?

[]
[]
[]

Kiraçlarımızla yeni tanıştık.

[]
[]
[]

CESUR OL

Şimşek Cemil'i korkuttu.
Cesur ol Cemil.
Şimşekten korkma!
Şimşek dolu bulutlar
Terk edecek burayı.



--

--

--

--

--

--

 Hecelerden sözcükler oluşturunuz.

ko	ki	cak	kocaman	yor	ra	ca	
ya	ka	man		ka	dim	ci	
ya	ca	ci		ki	ba	ci	

❄ Varlıkların adlarını bulmacaya yazınız.

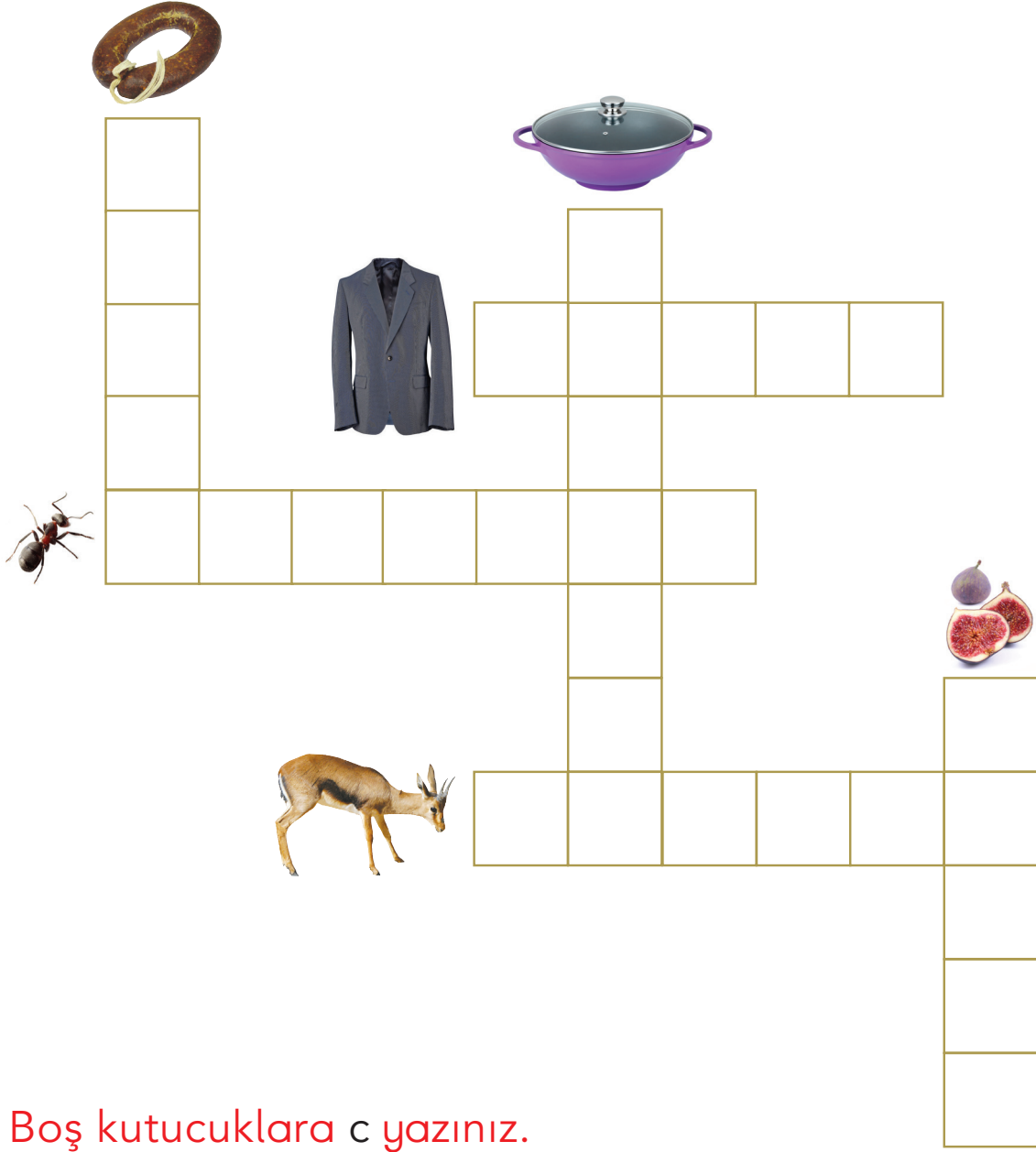

❄ Boş kutucuklara c yazınız.

	U	M	A			
	İ	M	R	İ		
	İ	K	L	E	T	
	U	R		U	N	A

B	A		A			
B	A		A	K		
B	O		A	L	A	
K	O		A	M	A	N

P

p

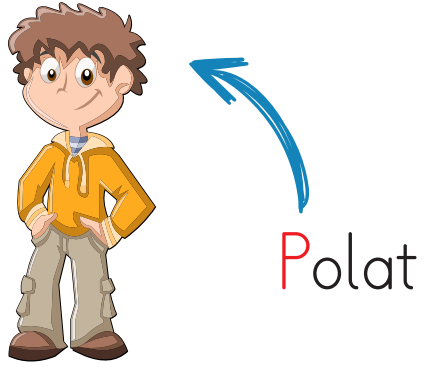
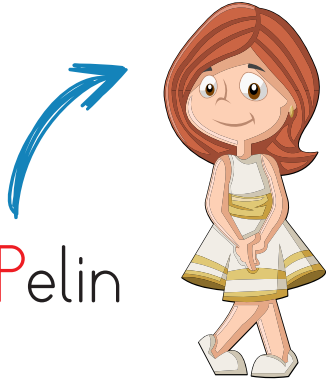

top



kapı

P P P P P P



p p p p p p p p

P P P P P P P P

p p p p p p p p

P P P P P P P P

p p p p p p p p

P P P P P P P P

p p p p p p p p

P P P P P P P P

p p p p p p p p

P P P P P P P P

P P P P P P P P



P

P

P

p p p p p p p p p p p

p p p p p p p p p p

p

p

p

p

p



P

P

P

P

P

p

p

p

p

✦ İsminde p sesi olan varlıkları işaretleyiniz.

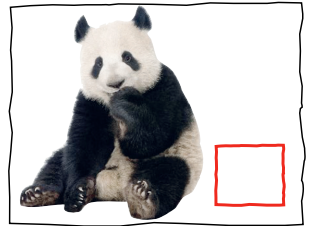
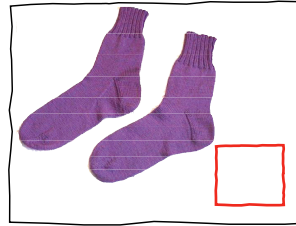
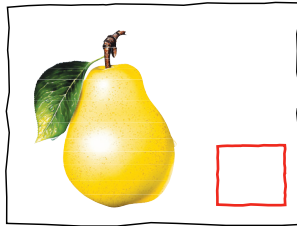
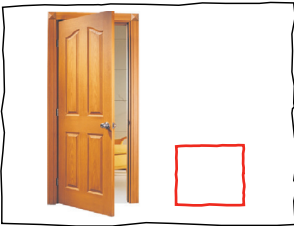
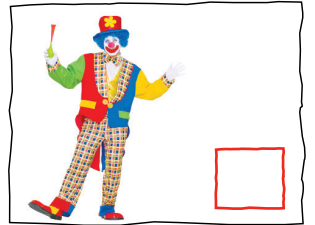
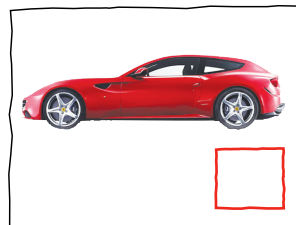
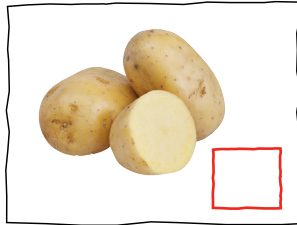
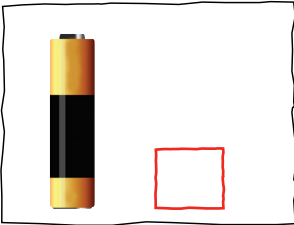

ka p
kap
kap lık
kaplık



i p
ip
ip lik
iplik

ö p
öp
öp tü
öptü

p e
pe
te pe
tepe

p a
pa
pa ra
para

Kapıda elimi öptü.

Kapıda elimi öptü.

Pelin iplik alın.

Pelin iplik alın.

Polat pide pişti.

Polat pide pişti.

ge lip
gelip

Blank handwriting practice line with a dashed midline.

ga lip
galip

Blank handwriting practice line with a dashed midline.

o lup
olup

Blank handwriting practice line with a dashed midline.

a lip
alip

Blank handwriting practice line with a dashed midline.

pel te
pelte

Blank handwriting practice line with a dashed midline.

pal to
palto

Blank handwriting practice line with a dashed midline.

ser pil
Serpil

Blank handwriting practice line with a dashed midline.

pul lu
pullu

Blank handwriting practice line with a dashed midline.

top lum
toplum

Blank handwriting practice line with a dashed midline.

tep ki
teпки

Blank handwriting practice line with a dashed midline.

tıp kı
tıpkı

Blank handwriting practice line with a dashed midline.

tüp çü
tüpçü

Blank handwriting practice line with a dashed midline.

Petek perdeyi taktı.

Blank handwriting practice line with a dashed midline.

İpek tepki gösterdi.

Blank handwriting practice line with a dashed midline.

Poyraz pandayı doyurdu.

Blank handwriting practice line with a dashed midline.

sa

ya

ka

p

to

ko

ra

p

po

ça

çi

p

ce

ke

di

p

p

ay

ek

ır

p

as

oz

il

turp

sarp

kalp

kulp

post

park

pars

pist

kep li
kepli

kap tık
kaptık

e kip
ekip

kop tu
koptu

ba kıp
bakıp

köp rü
köprü

sö küp
söküp



kö pek
köpek

ka pak
kapak

ko puk
kopuk

kö pük
köpük

kü süp
küsüp

Sarp törende kep taktı.

Çolpan küsüp gitti.

Köpek köprüde koştı.

pa l to to
pal palto
topal

pa y ya da
pay.....
.....pay

sa p tı ka
sap.....
.....sap

ta p ki e
.....tap
.....tap

ka p tı ma
kap.....
kap.....

ya p tı ma
yap.....
yap.....

Polat patates püresi ye.

.....

Bu su küpü mü?

.....

İpek parkta oynuyor.

.....

Etimizi Polat Kasap'tan alınız.

.....

KELEBEK

Kelebek kelebek güzel kelebek
Kanatları pullu benekli bebek
Uçar gökyüzünde süzülerek
Görmeye görsün bir ışık
Dans eder durmadan dönerek



Blank writing line with a dashed pink center line.

Blank writing line with a dashed pink center line.

Blank writing line with a dashed pink center line.

Blank writing line with a dashed pink center line.

Blank writing line with a dashed pink center line.

Blank writing line with a dashed pink center line.

Kırmızı çorap giyer
Döner kendine güler
Gülme, Pelin gülme
Eller sana ne der

Çocuklar toplantı yaptılar.

Annesi Poyraz'a paçanga yapmış.

Peyker parasız pulsuz kalmış.

Depremden sonra ortada kaldılar.

Pantolonun paçası uzun mu?

Polat toprak yolda ilerledi.

Pinpon topunu kim kaybetti?

Sarp gözlük takmayı unutma.



RÜYA

Bizim küçük Polat
Rüyasında olmuş Tarzan.
Tarzan bu, durur mu?
Tutmuş ormanın yolunu.
Bakmış, güzelim orman
Çer çöp dolu.
Ormanı böyle kirlili bırakan,
Sözüm ona piknik yapan,
Sorumsuz birkaç insan,
Polat koşmuş, yakalamış piknikçileri
Ayıplıyorum sizi, demiş.
Toplayın çöplerinizi.

✨ Yan sayfadaki metni aŝađıya yazınız.

Blank writing line with a dashed midline.

Blank writing line with a dashed midline.

Blank writing line with a dashed midline.

Blank writing line with a dashed midline.

Blank writing line with a dashed midline.

Blank writing line with a dashed midline.

Blank writing line with a dashed midline.

Blank writing line with a dashed midline.

Blank writing line with a dashed midline.

Blank writing line with a dashed midline.

Blank writing line with a dashed midline.

Blank writing line with a dashed midline.

Blank writing line with a dashed midline.



CİMİRİ OLMA

Cimri olma, cömert ol.

Ama paranı da tutumlu kullan.

Pelin gibi bir kumbara al.

Paranın bir kısmını kumbarana at.

Biriken paralarla tatil yap.



--

--

--

--

--

--

 Boş kutucuklara p yazınız.

T	O					
S	A	R				
K	İ	T	A			
K	A		S	A	M	
K	A		L	I	C	A

D	İ					
T	U	R				
G	A	R	İ			
M	E	K	T	U		

✦ Noktalı yerlere uygun sözcükleri yazınız.

gönder

topladık

pişirdim

giydi

etmeyin

olmuş

yürüdü

geçti

Upuzun bir gecelik



Yerdeki çöpleri

Pelin törende rap rap

Pınar, babana öpücük

Bugün makarna



Kapının önüne park

Puding lezzetli

Onun önünden kim

?

PELİN İLE PINAR

Pelin güzel resim yapar.
Pınar güzel yazı yazar.
İkisi de çok yetenekli.
İkisi de çok becerikli.
İkisi iyi arkadaştır.
Anneleri pasta yapar.
Pelin ile Pınar tadına bakar.



Blank writing line with a dashed midline for tracing.

Blank writing line with a dashed midline for tracing.

Blank writing line with a dashed midline for tracing.

Blank writing line with a dashed midline for tracing.

Blank writing line with a dashed midline for tracing.

Blank writing line with a dashed midline for tracing.

Blank writing line with a dashed midline for tracing.

Blank writing line with a dashed midline for tracing.

YAZINIZ

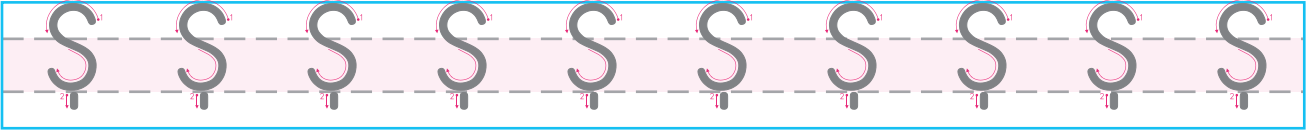
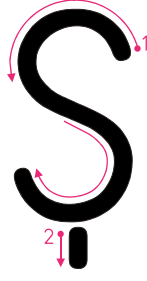

Değerlendirme: Geliştirilmeli 🙄 İyi 😊 Çok iyi 😄 Velinin imzası:

YAZINIZ

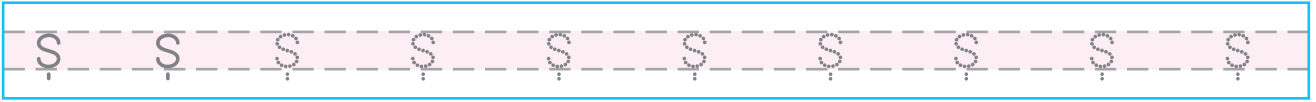
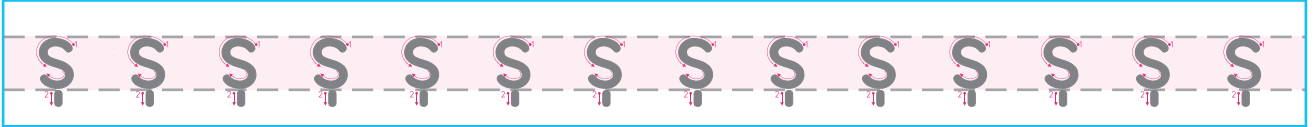
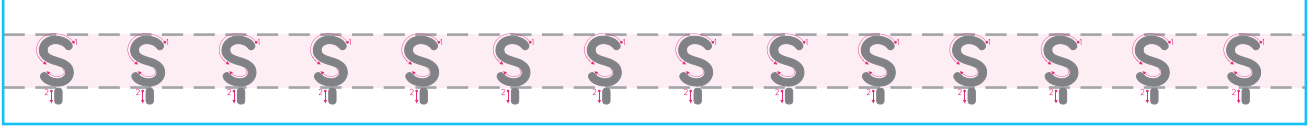

Değerlendirme: Geliştirilmeli 😞 İyi 😊 Çok iyi 😄 Velinin imzası:

OKUYUNUZ - YAZINIZ

Şükran Şükran

Şemsi Şemsi

Şirin Şirin

Şakir Şakir

Şener Şener

Şule Şule

Şenol Şenol

Şenol'a Şenol'a

Şenol'u Şenol'u

Şenollar Şenollar

Şule Şule

Şule'ye Şule'ye

Şule'nin Şule'nin

Değerlendirme:

Geliştirilmeli 🙄

İyi 😊

Çok iyi 😄

Velinin imzası:

OKUYUNUZ - YAZINIZ

kuş kuş

şas şas

taş taş

kaş kaş

baş baş

şis şis

şart şart

şort şort

marş marş

şarkı şarkı



Eş eş eşele
Eşek koştu köşeye
Şimşek çaktı aniden
İşaret geldi gemiden



Değerlendirme:

Geliştirilmeli



İyi



Çok iyi



Velinin imzası:

OKUYUNUZ - YAZINIZ

Bu adamlar sert bakışlı.

Handwriting practice line with a dashed midline.

Eşe dosta mutluluklar diledik.

Handwriting practice line with a dashed midline.

Şeker dişlerini karartmış.



Handwriting practice line with a dashed midline.

Sen düş kurar mısın?

Handwriting practice line with a dashed midline.

Düşman olma, dost ol.

Handwriting practice line with a dashed midline.

Sular taşmış, dikkat edin!

Handwriting practice line with a dashed midline.

O tarlanın kuşları mı onlar?

Handwriting practice line with a dashed midline.

Taşlıkta oturmuş, nakış işlemiş.

Handwriting practice line with a dashed midline.

Değerlendirme:

Geliştirilmeli 🙄

İyi 😊

Çok iyi 😄

Velinin imzası:

OKUYUNUZ - YANITLAYINIZ

MISIR

Kardeřim řermin'le sedire oturduk. Konuřtuk. O sırada řakir seslendi:

– Kořun, Būřra abla dōndū.

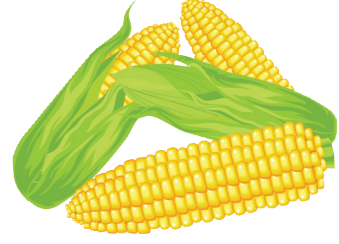

Merak ettim. Sordum:

– Būřra ablanın dōnmesi normal, bir řey.

Neden kořalım?

řakir, bilmiř bilmiř konuřtu:

– Elinde mısır olursa kořulur řirin.

– Mısır mı? řimdi kořarım iřte.

1. řermin'le řirin nerede oturdular?

.....

2. řakir, kimlere kořun dedi?

.....

3. Būřra abla ne getirdi?

.....

Deęerlendirme: Geliřtirilmeli 🙄 İyi 😊 Çok iyi 😄 Velinin imzası:

OKUYUNUZ

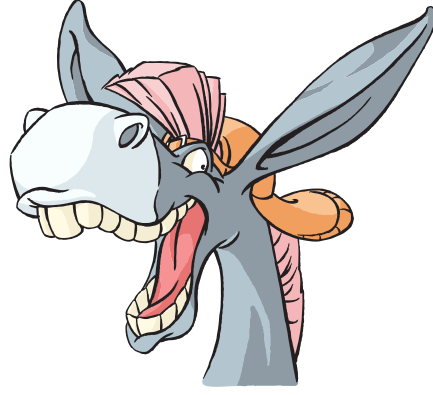

ŞİMŞİKİR

Al şışe, mor şışe
Şaşkınlık karıştı işe
Dedem şarkı şakıdı
Şen şakrak ninem dinledi
Karşıda durmuş bir eşek
Semeri şıkır şımşıkır
Eşek anırdı da anırdı
Başladı bir dansa
Ona bakanlar şaşırdı
Onlar da başladılar dansa
Şıkır da şıkır

Şımşıkır

Değerlendirme:

Geliştirilmeli 🙄

İyi 😊

Çok iyi 😄

Velinin imzası:

YAZINIZ

✓ Yan sayfadaki metni yazınız.

ŞİMŞİKİR

Al şişe, mor şişe

Değerlendirme:

Geliştirilmeli



İyi



Çok iyi



Velinin imzası:

OKUYUNUZ - YAZINIZ

eş

Handwriting practice box for the word 'eş'.

eşele

Handwriting practice box for the word 'eşele'.

eşeleme

Handwriting practice box for the word 'eşeleme'.

eşelemek

Handwriting practice box for the word 'eşelemek'.

kaş

Handwriting practice box for the word 'kaş'.

kaşı

Handwriting practice box for the word 'kaşı'.

kaşın

Handwriting practice box for the word 'kaşın'.

kaşındı

Handwriting practice box for the word 'kaşındı'.

şaş

Handwriting practice box for the word 'şaş'.

şaşı

Handwriting practice box for the word 'şaşı'.

şaşır

Handwriting practice box for the word 'şaşır'.

şaşırmak

Handwriting practice box for the word 'şaşırmak'.

aş

Handwriting practice box for the word 'aş'.

aşma

Handwriting practice box for the word 'aşma'.

aşmak

Handwriting practice box for the word 'aşmak'.

aşmamak

Handwriting practice box for the word 'aşmamak'.

üşü

Handwriting practice box for the word 'üşü'.

üşüt

Handwriting practice box for the word 'üşüt'.

üşüttü

Handwriting practice box for the word 'üşüttü'.

üşüttük

Handwriting practice box for the word 'üşüttük'.

kış

Handwriting practice box for the word 'kış'.

kışla

Handwriting practice box for the word 'kışla'.

kışlar

Handwriting practice box for the word 'kışlar'.

kışları

Handwriting practice box for the word 'kışları'.

Bu işe şaşırdım kaldım.

Handwriting practice box for the sentence 'Bu işe şaşırdım kaldım.'

Neşe aşama aşama başardı.

Handwriting practice box for the sentence 'Neşe aşama aşama başardı.'

Eşek çukuru durmadan eşeledi.

Handwriting practice box for the sentence 'Eşek çukuru durmadan eşeledi.'

Değerlendirme:

Geliştirilmeli



İyi



Çok iyi



Velinin imzası:

OKUYUNUZ - YANITLAYINIZ

GÜNEŞ

Güneş, ışınlarını saçarken mutluydu.

– Ne güzel, dedi. Dünya Gezegeni'ni

ısıtıyorum, ısıtıyorum. Dünya'da
yaşayanları mutlu ediyorum.



Rüzgâr, Güneş'e takıldı.

– Sayın Güneş, dedi. Bazı günler çok
ısıtıyorsunuz. Dünya'da yaşayanlar çok terliyorlar.

Güneş ona şöyle dedi:

– O zaman da sen yetişiyorsun ya! Güzel güzel
esiyorsun. Onları serinletiyorsun.

1. Güneş ne zaman mutluydu?

.....

2. Güneş nereyi ısıtıyor?

.....

3. Nerede yaşayanlar terliyor?

.....

Değerlendirme:

Geliştirilmeli



İyi



Çok iyi



Velinin imzası:

OKUYUNUZ - YANITLAYINIZ

G AİLESİ

Biz beş kardeşiz. En küçükleri benim. Belki de bu yüzden ismi en güzel olan da benim. Adımı en büyük ablam koymuş.

Dört kardeşimin adını sayıyorum:

En büyük kızın adı Gül.

Ondan sonraki kızın adı Gülten.

Büyük erkek kardeşimin adı Gündüz.

Ondan dört yaş küçük olanın adı Gürbüz.

Benim adım Aslı.

Annemin adı Gamze. Babamın adı Göral. Benim dışımda ailemin adları G ile başlıyor. Bazen anneme takılıyorum.

– İyi ki adımı Güllügül koymamışsınız, diyorum. O zaman bize G Ailesi derlerdi.



1. En büyük kızın adı nedir?

.....

2. Büyük erkek kardeşin adı nedir?

.....

Değerlendirme: Geliştirilmeli 😞 İyi 😊 Çok iyi 😄 Velinin imzası:

OKUYUNUZ - YAZINIZ

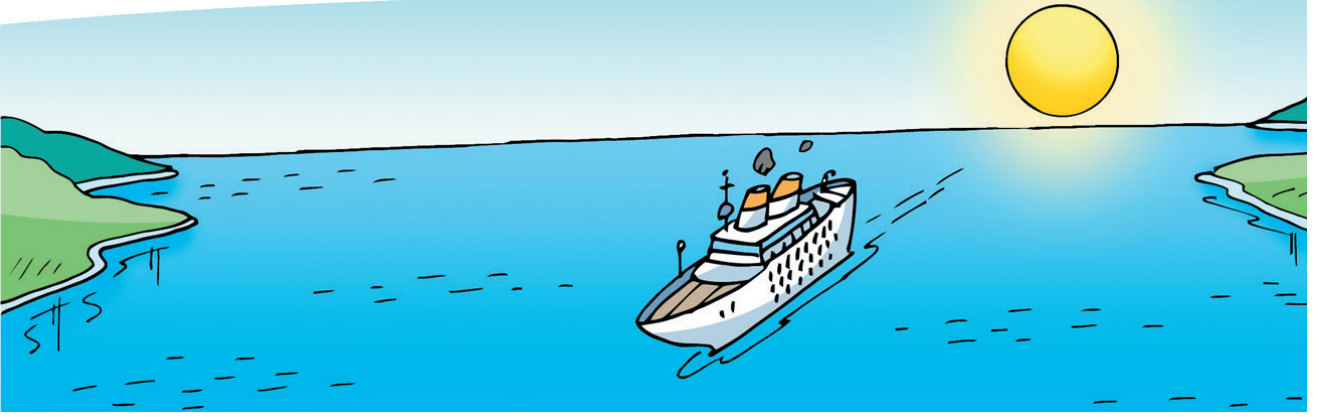

TURİST GEMİSİ

Turist gemisi kıyıya yanaştı. Ege:

– Turistler, ülkemizi gezmeye geldiler. Onlara karşı kibar olalım, dedi.

Güneş ile Gül, Ege'ye katıldılar. Birlikte turistlere el salladılar. Elinde gitar olan turist onlara gülümsedi.

Değerlendirme:

Geliştirilmeli



İyi



Çok iyi



Velinin imzası:

YAZINIZ

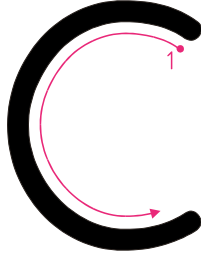

Değerlendirme:

Geliştirilmeli



İyi



Çok iyi



Velinin imzası:

YAZINIZ

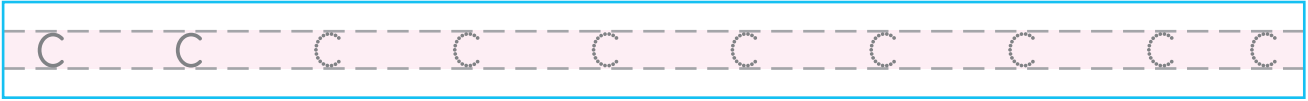
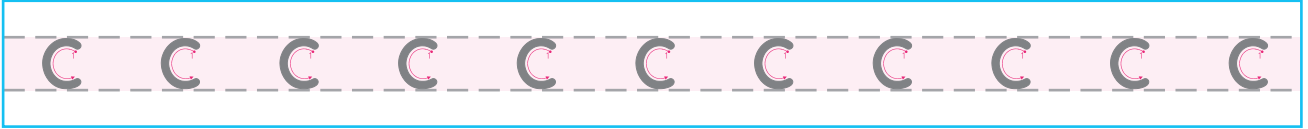
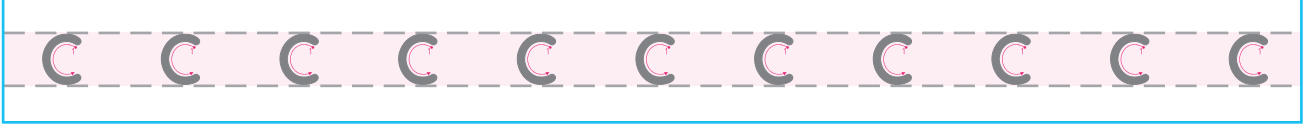
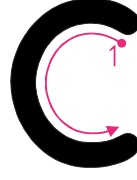

Değerlendirme:

Geliştirilmeli



İyi



Çok iyi



Velinin imzası:

OKUYUNUZ - YAZINIZ

Cem Cem

Can Can

Cemil Cemil

Cemre Cemre

Ceylan Ceylan

Ceren Ceren

Canan Canan

Cemal Cemal

Ceyda Ceyda

Candan Candan

Candan'ı Candan'ı

Coşkun'u Coşkun'u

Coşkun'a Coşkun'a

Coşkuntar Coşkuntar

Değerlendirme: Geliştirilmeli 😞 İyi 😊 Çok iyi 😄 Velinin imzası:

OKUYUNUZ - YAZINIZ

acı acı

tacı tacı

bacı bacı

baca baca

bolca bolca

cuma cuma

bacak bacak

kucak kucak

ocak ocak

ceket ceket

cimri cimri

cila cila

rica rica

üçra üçra

Değerlendirme:

Geliştirilmeli



İyi



Çok iyi



Velinin imzası:

OKUYUNUZ - YAZINIZ

Cemal yolculuktan caydı.

Cilt cilt mecmua attık.

Kardan adamın canı sıkıldı.

Tatil cumartesi günü başlıyor.

Karıncaları camdan seyrettim.

Yolculuk yorucu muydu?

Sadece cacık yediler.

Acıdan yerinde duramadı.

Candan bu akşam yolcu mu?

Değerlendirme:

Geliştirilmeli



İyi



Çok iyi



Velinin imzası:

OKUYUNUZ - YAZINIZ

DAMDA YATMAK

Dedemlerdeydik. Can'la Cemil damda yatıyor. Ben de damda yatmak istiyorum, dedim. Tamam, dedi annem. Ama unutma. Sen uyursun, sinekler uyumaz. Seni ısırırlar. Canını yakarlar. Olsun, dedim. Dama yatak serildi. Cemil'in yanına yattım. Aydedenin altındaydım. Ona şiir okudum.

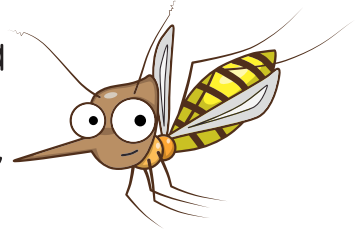

Handwriting practice line with a dashed midline.

Handwriting practice line with a dashed midline.

Handwriting practice line with a dashed midline.

Handwriting practice line with a dashed midline.

Handwriting practice line with a dashed midline.

Handwriting practice line with a dashed midline.

Handwriting practice line with a dashed midline.

Handwriting practice line with a dashed midline.

Handwriting practice line with a dashed midline.

Değerlendirme:

Geliştirilmeli



İyi



Çok iyi



Velinin imzası:

OKUYUNUZ - YAZINIZ

Can Cana

Cırcır böcek

Daldaki şenlik

Baş başa, can cana

Cadılar baksın karıncaya

Karıncı bulmuş yoncayı

Bırakmış goncayı

Yoncayı yerken

Koklamış kırmızı goncayı

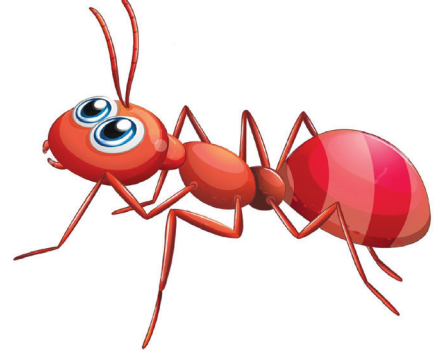

Can Cana

Cırcır böcek

Handwriting practice lines for the text 'Cırcır böcek'. The first line contains the text 'Cırcır böcek' in a dotted font. Below it are seven empty lines for practice, each consisting of a solid top line, a dashed middle line, and a solid bottom line.

Değerlendirme: Geliştirilmeli 😞 İyi 😊 Çok iyi 😄 Velinin imzası:

OKUYUNUZ - YANITLAYINIZ



SÜSLÜ YELEK

Oda serin. Olcay, üstüne bir yelek al. Yünlü bir yelek olsun. Canan'a da yelek al. Onunki süslü olsun.

Olcay iki yelek aldı. Yeleklerin biri süslü, biri yünlüydü. Ama süslü olanın yanı söküktü. Olcay, sökük olanı bıraktı. Onun yerine kürklü bir yelek aldı.

1. Olcay'dan üstüne ne alması istendi?

.....

2. Olcay nasıl yelek aldı?

.....

Değerlendirme:

Geliştirilmeli



İyi



Çok iyi



Velinin imzası:

OKUYUNUZ - YANITLAYINIZ

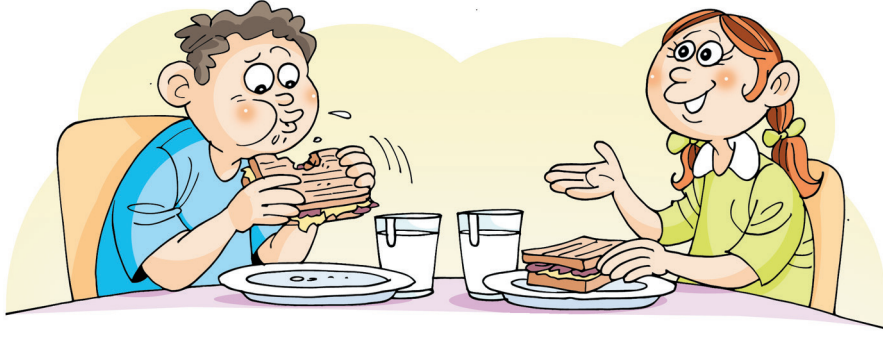

TATLI

Ece ile Can oyun oynadılar. Yoruldular. Sonra da acıktılar.

Ece:

– Sucuklu tost yiyelim, dedi.

Can kabul etti. Anneleri onlara sucuklu tost ile ayran sundu.

Can:

– Şuncacık tostla doymam. Kuru yemiş de isterim, dedi.

Ece:

– Bence kuru yemiş yeme. Akşam tatlı yiyemezsin, diye onu uyardı.

1. Ece ne yemek istedi?

.....

2. Can annesinden ne istedi?

.....

Değerlendirme: Geliştirilmeli 😞 İyi 😊 Çok iyi 😄 Velinin imzası:

OKUYUNUZ - YANITLAYINIZ

CEREN

Ceren, annesine sordu:

– Uyurken bana masal anlatır mısın?

Annesi ona sarıldı.

– Anlatırım canım, dedi.

– Annem annem, dedi

Ceren yeniden. Öykü de okur musun?

– Okurum, dedi annesi. Okunacak öyküleri birlikte bulalım.

– Ben buldum bile, dedi Ceren. Caka Satan Kuşlar öyküsünü oku bana.



1. Ceren, annesine ne sordu?

2. Ceren, annesinden ne okumasını istedi?

3. Okunacak öykünün adı nedir?

Değerlendirme:

Geliştirilmeli



İyi



Çok iyi



Velinin imzası:

YAZINIZ - OKUYUNUZ



Hecelerden anlamlı sözcükler oluşturunuz.

cik	cak	ce	ku	ön	let
ce	ma	ri	cu	cim	za
bol	ca	cu	yon	yol	ca
o	cık	nin	ca	ce	cak
a	ku	ca	coş	gon	cı

yonca 		

Değerlendirme:

Geliştirilmeli



İyi



Çok iyi



Velinin imzası:

YAZINIZ

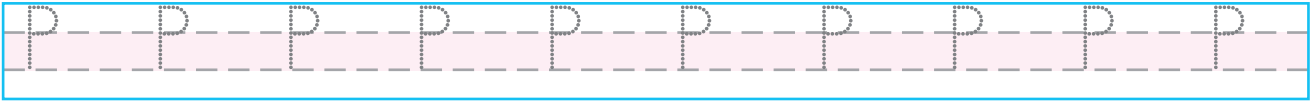
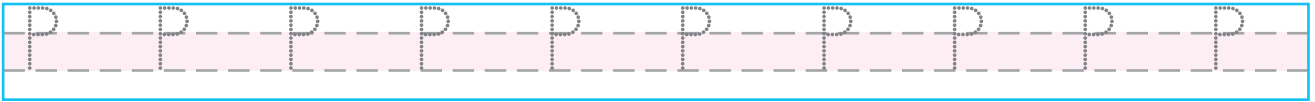
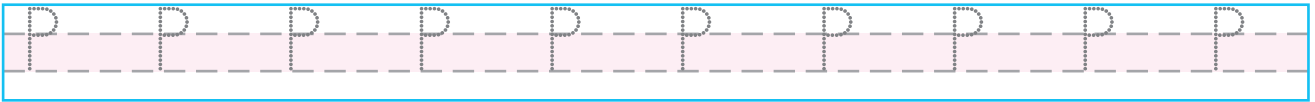
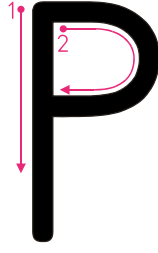

Değerlendirme: Geliştirilmeli 😞 İyi 😊 Çok iyi 😄 Velinin imzası:

YAZINIZ

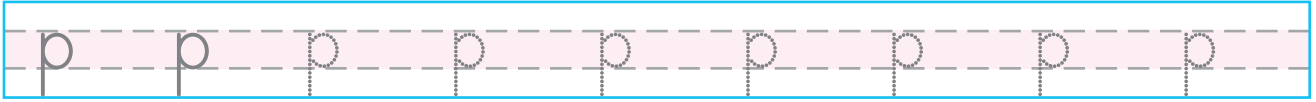
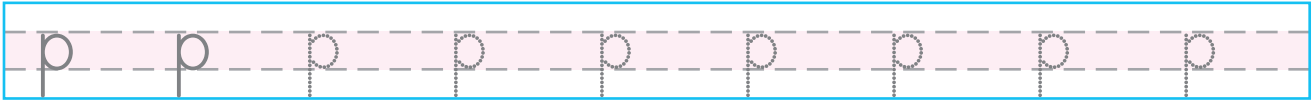
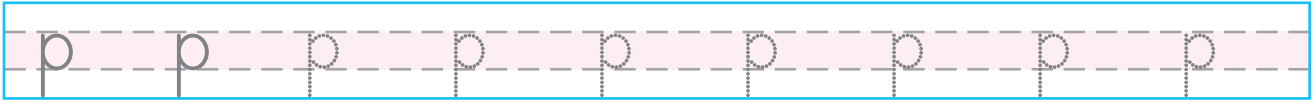
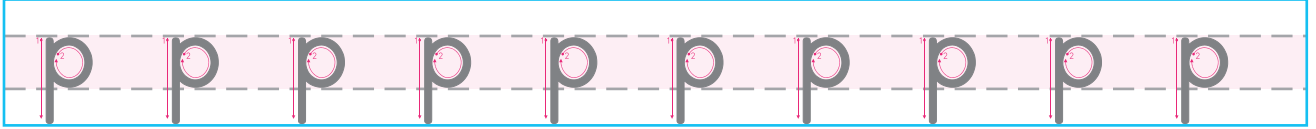
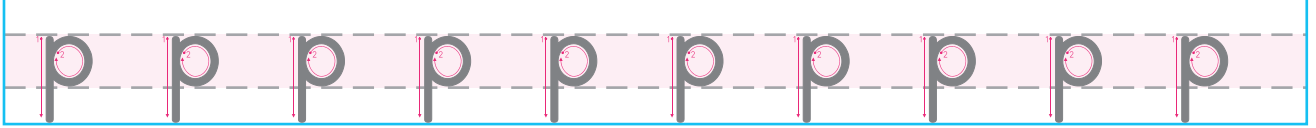
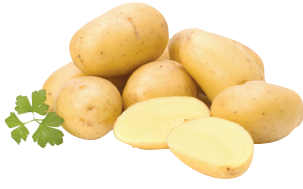

Değerlendirme: Geliştirilmeli 🙄 İyi 😊 Çok iyi 😄 Velinin imzası:

OKUYUNUZ - YAZINIZ

Pars Pars

Paşa Paşa

Pınar Pınar

Pınar'ın Pınar'ın

Peyker Peyker

Polat Polat

Pelin Pelin

Pelin'den Pelin'den

Petek Petek

Poyraz Poyraz

Poyraz'ın Poyraz'ın

Pakize Pakize

Paris'e Paris'e

Potatlı Potatlı

Değerlendirme:

Geliştirilmeli



İyi



Çok iyi



Velinin imzası:

OKUYUNUZ - YAZINIZ

ip ip

sap sap

kap kap

yap yap

çap çap

tip tip

top top

pasta pasta

posa posa

pul pul

pazı pazı

patates patates

pirasa pirasa

pastırma pastırma

Değerlendirme:

Geliştirilmeli 🙄

İyi 😊

Çok iyi 😄

Velinin imzası:

OKUYUNUZ - YAZINIZ

Annem pazardan patates aldı.

Patlak topla oynanır mı?

Pilleri çöpe atmayın.

Pınar seksen puan aldı.

Bayanlar da pilot olabilirler.

Top pat pat ses çıkardı.

Babam pazarlama müdürüdür.

Portakalı dalından koparıp yedi.

Değerlendirme:

Geliştirilmeli 😞

İyi 😊

Çok iyi 😄

Velinin imzası:

YAZINIZ - OKUYUNUZ



Hecelerden anlamlı sözcükler oluşturunuz.

tap	pa	ki	pi	ra	de
to	ta	de	kamp	pi	ra
X tik	ta	pek	ku	kö	kap
tı	tık	pı	yap	pa	X pa
ka	pe	lik	pis	lik	kip

patik		

Değerlendirme: Geliştirilmeli 😞 İyi 😊 Çok iyi 😄 Velinin imzası:

OKUYUNUZ - YANITLAYINIZ

PAZARDA

Pazarıcı Poyraz müşteri bekliyor. Bir yandan da patlıcanları parlatıyor.

– Kolay gelsin Poyraz amca, dedi Pelin. Poyraz amca, Pelin'e teşekkür etti.



– Patlıcanlarım pek güzel. Satın almak ister misin, diye sordu. Pelin cebinden alınacaklar listesini çıkardı, baktı.

– Üç kilogram patlıcan alayım. Siz patlıcanları tartın. Ben de patates seçeyim, dedi.

1. Poyraz amca nerededir?

.....

2. Pelin kime kolay gelsin dedi?

.....

3. Pelin kaç kilogram patlıcan alacak?

.....

Değerlendirme: Geliştirilmeli 😞 İyi 😊 Çok iyi 😄 Velinin imzası:

OKUYUNUZ - YANITLAYINIZ

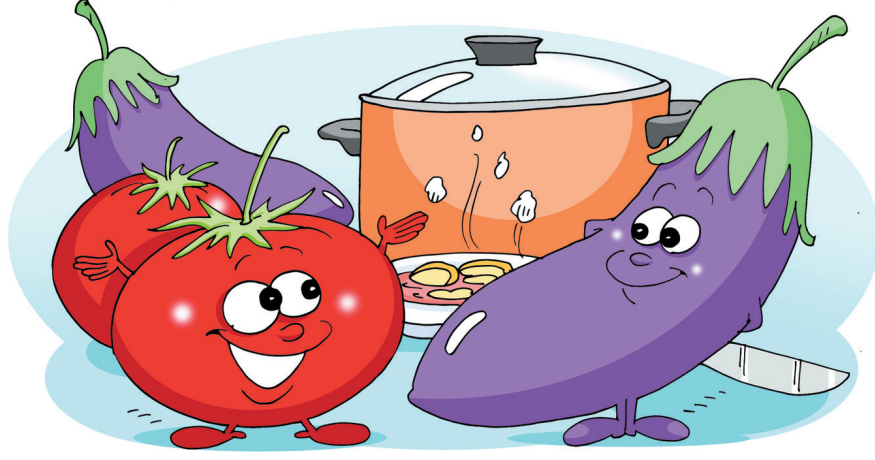

PATLICAN

Ayşe teyze dolaptan patlıcan ile domates çıkardı. Eline kocaman bir kap aldı. Sebzeleri iyice yıkadı. Onları bıçakla kesti. Sonra patlıcanı kızarttı. Tencerede kıymayı pişirdi. Patlıcanı, domatesi içine attı. Üstüne de su kattı. Böylece lezzetli bir yemek yaptı.

1. Ayşe teyze dolaptan ne çıkardı?

.....

2. Ayşe teyze neleri yıkadı?

.....

3. Ayşe teyze patlıcanı ne yaptı?

.....

Değerlendirme: Geliştirilmeli 😞 İyi 😊 Çok iyi 😄 Velinin imzası:

OKUYUNUZ - YAZINIZ

KAMPCILAR

İzciler kamp alanını seçtiler. Çadırlarını kurmaya başladılar. Yaprak çantasından bir pusula çıkardı. Petek'le İpek, Yaprak'a sordular:

– Kayıp mı olduk?

Yaprak:

– Çadırımızın giriş kapısı güneye baksın diye, dedi.

Sonra açıklama yaptı:

– Pusulanın kırmızı renkli ucu kuzeyi gösterir.

KAMPCILAR

...

...

...

Değerlendirme:

Geliştirilmeli



İyi



Çok iyi



Velinin imzası:

OKUYUNUZ - YAZINIZ

sarp

serp

park

post

pars

kalp

teyp

punk

kulp

kamp

turp

prens

prenses

pres

patates

personel

piramit

kapitone

kapüşon

penguen

kerpeten

kartpostal

operasyon

popçu

Kışın bol bol turp yeriz.

Patates kızartması yedi.

Kampçılar çadırda uyudular.

Değerlendirme:

Geliştirilmeli



İyi



Çok iyi



Velinin imzası:

OKUYUNUZ - YANITLAYINIZ

PALYAÇO

Palyaço Pipet, yeni bir pardesü aldı. Pardesünün kocaman cepleri güzeldi. Ellerini ceplerine soktu.

– Ne güzel! Kışın ellerim üşümeyecek dedi.

Kasıla kasıla yürümeye başladı. Onu görenler dönüp baktılar.

Arkadaşları Serpil ile Poyraz:

– Pardesün yeni galiba. Güle güle kullan, dediler. Pipet onlara teşekkür etti. İyi dileklerde bulundu.



✓ Noktalı yerleri metne göre tamamlayınız.

1. Pipet kendisine aldı?

2. Pipet ellerini pardesünün soktu?

3. Pipet'in elleri üşümeyecek?

4. Arkadaşları Pipet'e dediler?

Değerlendirme:

Geliştirilmeli



İyi



Çok iyi



Velinin imzası:

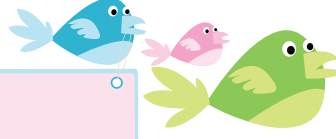

Ş

eş → eşlik

aş → maaş

iş → işlik

şe → şeker

şa → şaka

şi → şişe

şo → Şoray

şu → şurası



şü → üşü

şı → başı

leş → eşleşme

laş → telaş

liš → geliş

luş → buluş

lüş → bölüş

loş → loşluk

liš → alış

keş → keşke

kaş → kaşları

kiş → kişniş

şek → eşek

şak → başak

şik → beşik

koş → koşmak

kuş → kuşlar

şok → şoklamak

şuk → buruşuk



küş → rüküş

şük → Şükran



kış → kışlık

şık → kaşık

neş → güneş

şan → koşan

nuş → konuş

şen → şenlik

şun → şunlar

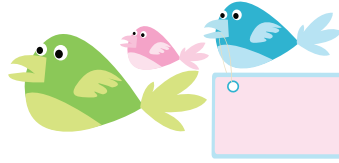

nış → inanış

şin → başın

meş → meşgul

şem → şemsiye

maş → kumaş

şam → şamdan

miş → gelmiş

şim → isim



müş → düşmüş

şüm → bölüşüm



mış → almış

şım → kaşım

baş → başlık

boş → boşluk

teş → ateş

taş → taşlık

şat → Kürşat



tış → yetiş

şit → eşit

tüş → ötüş

tış → atış

şit → taşıt

şey → Şeyma

yaş → yaşlı

yış → deyiş

yuş → koyuş

şuy → şuydu

yüş → yürüyüş

yış → kayış

şer → beşer



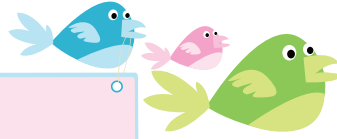

Ş

raş → tıraş

şar → şarkı

şir → şirket

ruş → oturuş

şur → konuşur

rüş → görüş

şür → görüşür

rış → yarış

şir → kaşır

deş → kardeş

daş → arkadaş



diş → dişçi

duş → duşlar

düş → düşmek

dış → dışlamak

beş → beşlik

baş → başla

boş → boşluk

büş → Büşra

züş → büzüş

çeş → çeşme

şeş → düşeş

şaş → şaşkın



şiş → şişlik

şuş → koşuş



şart

köş

broş



şort

kreş

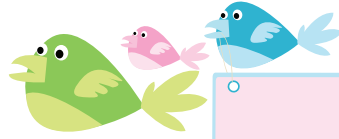

C

ec → eczane

ce → ceza

ca → baca

ci → cici

cu → sucu

cü → gözcü

üc → ücret

cö → cömert

cı → acı

cel → Yücel

cal → kılcal

cek → böcek

cak → kucak

cik → ciklet

cuk → çocuk

cık → cacık

cen → centilmen

can → canlı

cun → macun

con → conta

cın → bacın

cem → Ecem

cam → camlı

cim → sicim

cum → cumba

cüm → cümle

cim → cimbız

cıt → acıt

cat → icat

cit → Macit

cey → Ceyda

cay → caymak

cer → becermek

car → acar

cur → acur

cür → bür

cır → acır

caz → mecaz

ciz → aciz

cuz → ucuz

cüz → cüzdan



ciz → cizbız

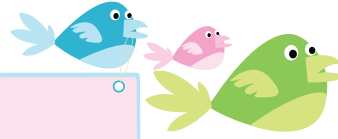

P

pe → tepe

ap → aplik

ip → ipli

pa → pazar

pi → pirinç

op → optik

pu → topu

po → pota



pü → pütür

öp → öptü

pö → pötibör

pı → pırasa

lep → şilep



lap → dolap

pel → pelte

pal → topal



lip → silip

lup → kurulup

lıp → alıp

pil → Serpil

pul → pullu

pıl → kapılmak

kep → kepli

kip → ekip

kop → koptu

pek → ipek

pik → piknik

kup → Yakup

küp → söküp

kip → bakıp

puk → kopuk

pük → köpük

pık → kırpık

pen → pencere



nep → Neptün

pan → pantolon

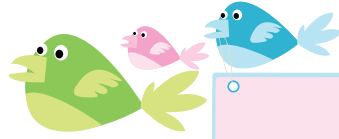

nip → inip

pin → pinti

nop → Sinop

pon → ponpon

nup → konup

pun → topun

pün → küpün

nıp → kanıp

pın → kapın

pem → pespembe

mip → amip

pim → ipim

pom → pompa

pım → yapım

tep → tepki

pet → pipet

tap → kitap

pat → patlak



tip → katip

pit → tespit

top → toplu

pot → potluk

tup → korkutup

put → çaput

tüp → tüpçü

tıp → tıpkı

pıt → yapıt

pey → peynir

yep → yepyeni

yap → yaptı

pay → paylaş

yip → yiyip

şar → şarkı



yup → koyup

yıp → ayıp

per → perşembe

rep → akrep

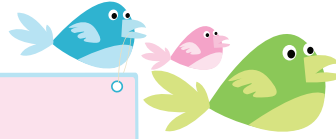

P

rap → rap*tiye*

rip → gar*ip*

rop → mikr*op*

par → parl*ak*

pir → kum*pir*

por → por*selen*

rup → dur*up*

pör → pör*sümüş*



rip → kaçı*rip*

dip → Ed*ip*

dep → dep*rem*

pir → pirlan*ta*

dap → gird*ap*

sep → sep*ken*

sap → kas*ap*

pes → pestil

pas → pas*pas*

sip → kes*ip*

sup → sus*up*



süp → küs*üp*

pis → pisli*k*

pus → kapus*ka*

püs → püs*kül*

puz → karpuz



şap → şap*ka*

pış → kapı*ş*

şıp → şıp*şıp*



pars

kalp

turp

kamp

teyp



step



prens

prenses

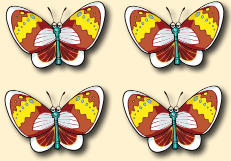

Etkinlik-48



● Toplama işlemlerini yapıp resimlerini çiziniz.

	+		=	
3	+	1	=	4

	+		=	
.....	+	=

	+		=	
.....	+	=

	+		=	
.....	+	=

	+		=	
.....	+	=

ETKİNLİKLER

Etkinlik-49

○ Aşağıdaki toplama işlemlerini yapınız.

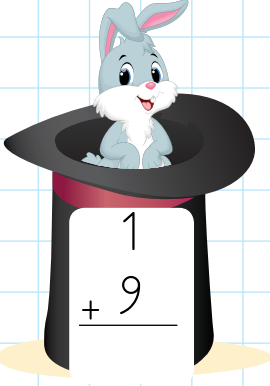

$$\begin{array}{r} 1 \\ + 9 \\ \hline \end{array}$$

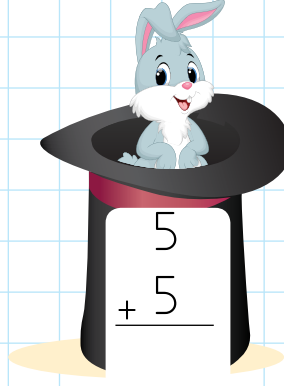

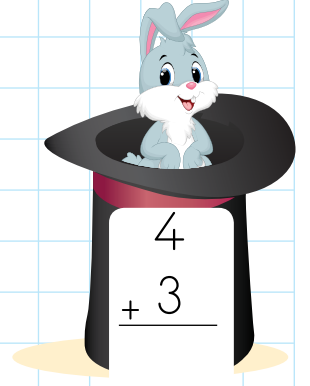
$$\begin{array}{r} 6 \\ + 3 \\ \hline \end{array}$$

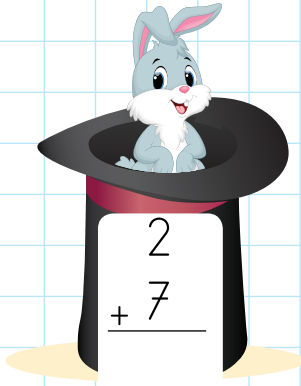

$$\begin{array}{r} 5 \\ + 5 \\ \hline \end{array}$$

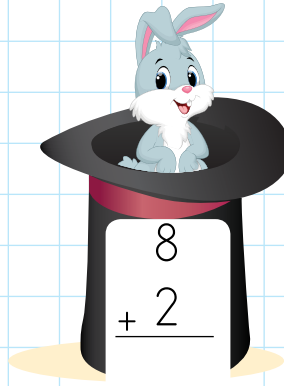

$$\begin{array}{r} 4 \\ + 3 \\ \hline \end{array}$$

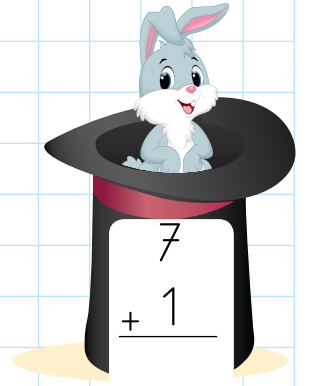

$$\begin{array}{r} 4 \\ + 6 \\ \hline \end{array}$$

$$\begin{array}{r} 2 \\ + 7 \\ \hline \end{array}$$

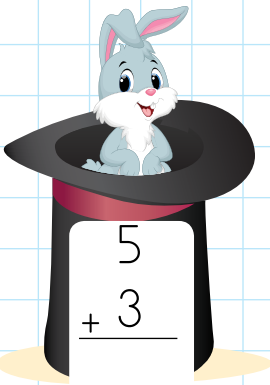

$$\begin{array}{r} 8 \\ + 2 \\ \hline \end{array}$$

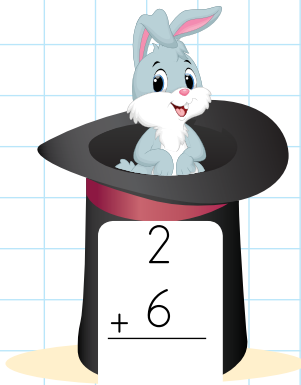
$$\begin{array}{r} 7 \\ + 1 \\ \hline \end{array}$$

$$\begin{array}{r} 5 \\ + 3 \\ \hline \end{array}$$

$$\begin{array}{r} 2 \\ + 6 \\ \hline \end{array}$$

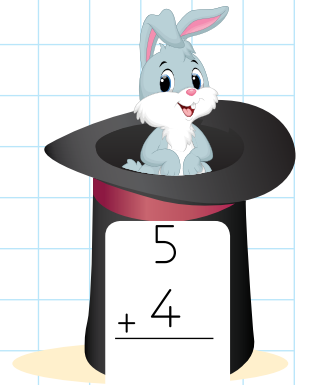
$$\begin{array}{r} 9 \\ + 1 \\ \hline \end{array}$$

$$\begin{array}{r} 5 \\ + 4 \\ \hline \end{array}$$

Etkinlik-50

○ Aşağıdaki toplama işlemlerini inceleyiniz. Noktalı yerlere uygun sözcükleri yazınız ve işlemleri yapınız.

$$\begin{array}{ccccccc} 1 & + & 2 & = & 3 \\ \downarrow & & \downarrow & & \downarrow \\ \text{toplanan} & & \text{toplanan} & & \text{toplama} \end{array}$$

$$\begin{array}{ccccccc} 3 & + & 4 & = & \dots\dots\dots \\ \downarrow & & \downarrow & & \downarrow \\ \dots\dots\dots & & \dots\dots\dots & & \dots\dots\dots \end{array}$$

$$\begin{array}{ccccccc} 4 & + & 5 & = & \dots\dots\dots \\ \downarrow & & \downarrow & & \downarrow \\ \dots\dots\dots & & \dots\dots\dots & & \dots\dots\dots \end{array}$$

$$\begin{array}{ccccccc} 2 & + & 5 & = & \dots\dots\dots \\ \downarrow & & \downarrow & & \downarrow \\ \dots\dots\dots & & \dots\dots\dots & & \dots\dots\dots \end{array}$$

$$\begin{array}{ccccccc} 6 & + & 1 & = & \dots\dots\dots \\ \downarrow & & \downarrow & & \downarrow \\ \dots\dots\dots & & \dots\dots\dots & & \dots\dots\dots \end{array}$$

$$\begin{array}{ccccccc} 8 & + & 2 & = & \dots\dots\dots \\ \downarrow & & \downarrow & & \downarrow \\ \dots\dots\dots & & \dots\dots\dots & & \dots\dots\dots \end{array}$$

$$\begin{array}{r} 6 \rightarrow \dots\dots\dots \\ + 4 \rightarrow \dots\dots\dots \\ \hline \dots\dots\dots \rightarrow \dots\dots\dots \end{array}$$

$$\begin{array}{r} 2 \rightarrow \dots\dots\dots \\ + 2 \rightarrow \dots\dots\dots \\ \hline \dots\dots\dots \rightarrow \dots\dots\dots \end{array}$$

$$\begin{array}{r} 5 \rightarrow \dots\dots\dots \\ + 3 \rightarrow \dots\dots\dots \\ \hline \dots\dots\dots \rightarrow \dots\dots\dots \end{array}$$

$$\begin{array}{r} 1 \rightarrow \dots\dots\dots \\ + 1 \rightarrow \dots\dots\dots \\ \hline \dots\dots\dots \rightarrow \dots\dots\dots \end{array}$$

$$\begin{array}{r} 3 \rightarrow \dots\dots\dots \\ + 6 \rightarrow \dots\dots\dots \\ \hline \dots\dots\dots \rightarrow \dots\dots\dots \end{array}$$

$$\begin{array}{r} 6 \rightarrow \dots\dots\dots \\ + 4 \rightarrow \dots\dots\dots \\ \hline \dots\dots\dots \rightarrow \dots\dots\dots \end{array}$$

0 ile Toplama İşlemi

○ Aşağıdaki görseli inceleyip soruları yanıtlayalım.

Ceyda, kızım, masadaki vazolardan bütün çiçekleri alıp getir. Suyunu değiştirelim.

Peki, iki vazoda toplam kaç tane çiçek oldu?

Tamam ama vazonun birinde 5 tane çiçek var, diğerinde hiç yok.



- 👉 Mavi vazoda kaç çiçek var?
- 👉 Sarı vazoda kaç çiçek var?
- 👉 Ceyda vazolardaki toplam çiçek sayısını hangi işlemle bulur?

$$\begin{array}{c}
 \text{5} \\
 \text{+} \\
 \text{0} \\
 \text{=} \\
 \text{5}
 \end{array}$$

Ceyda toplam çiçek sayısını bulmak için 5 ile 0'ı topladı. Sonuç yine 5 oldu.



BİLGİ SANDIĞI

Toplama işleminde toplananlardan bir tanesi sıfırsa, toplam diğer toplanan kadardır.



Çözelim - Öğrenelim

○ Aşağıdaki toplama işlemlerini yapınız.

$$6 + 0 = \dots\dots$$

$$9 + 0 = \dots\dots$$

$$3 + 0 = \dots\dots$$

$$0 + 10 = \dots\dots$$

Etkinlik-51

○ Aşağıdaki boşlukları uygun sayılarla tamamlayınız.



..... balon ile balonu toplarsak balon eder.

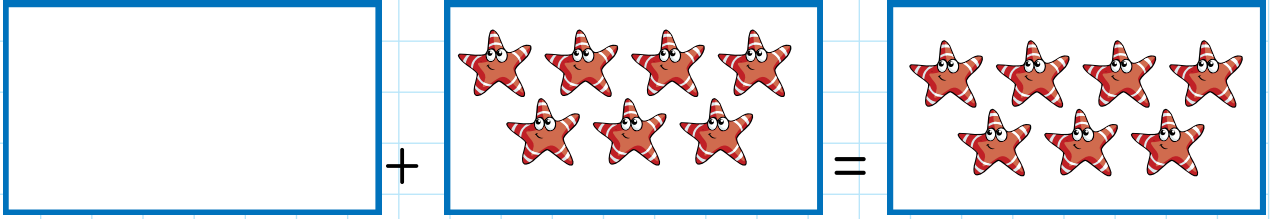

..... yıldız ile yıldızı toplarsak yıldız eder.

Etkinlik-52

○ Aşağıdaki toplama işlemlerini yapınız.

$4 + 0 = \dots\dots\dots$

$0 + 8 = \dots\dots\dots$

$9 + 0 = \dots\dots\dots$

$13 + 0 = \dots\dots\dots$

$0 + 10 = \dots\dots\dots$

$14 + 0 = \dots\dots\dots$

$3 + 0 = \dots\dots\dots$

$0 + 1 = \dots\dots\dots$

$5 + 0 = \dots\dots\dots$

$0 + 9 = \dots\dots\dots$

$2 + 0 = \dots\dots\dots$

$0 + 16 = \dots\dots\dots$

ETKİNLİKLER

Etkinlik-53

○ Aşağıdaki toplama işlemlerini yapınız.

$$\begin{array}{r} 6 \\ + 1 \\ \hline \end{array}$$

$$\begin{array}{r} 10 \\ + 0 \\ \hline \end{array}$$

$$\begin{array}{r} 6 \\ + 4 \\ \hline \end{array}$$

$$\begin{array}{r} 4 \\ + 5 \\ \hline \end{array}$$

$$\begin{array}{r} 6 \\ + 3 \\ \hline \end{array}$$

$$\begin{array}{r} 4 \\ + 4 \\ \hline \end{array}$$

$$\begin{array}{r} 1 \\ + 1 \\ \hline \end{array}$$

$$\begin{array}{r} 2 \\ + 5 \\ \hline \end{array}$$

$$\begin{array}{r} 7 \\ + 3 \\ \hline \end{array}$$

$$\begin{array}{r} 1 \\ + 9 \\ \hline \end{array}$$

$$\begin{array}{r} 4 \\ + 2 \\ \hline \end{array}$$

$$\begin{array}{r} 5 \\ + 3 \\ \hline \end{array}$$

$$\begin{array}{r} 2 \\ + 7 \\ \hline \end{array}$$

$$\begin{array}{r} 1 \\ + 7 \\ \hline \end{array}$$

$$\begin{array}{r} 2 \\ + 8 \\ \hline \end{array}$$

$$\begin{array}{r} 5 \\ + 0 \\ \hline \end{array}$$

$$\begin{array}{r} 3 \\ + 1 \\ \hline \end{array}$$

$$\begin{array}{r} 2 \\ + 2 \\ \hline \end{array}$$

$$\begin{array}{r} 8 \\ + 0 \\ \hline \end{array}$$

$$\begin{array}{r} 5 \\ + 5 \\ \hline \end{array}$$

TOPLAMA İŞLEMİNDE 0(SIFIR)'IN ETKİSİ

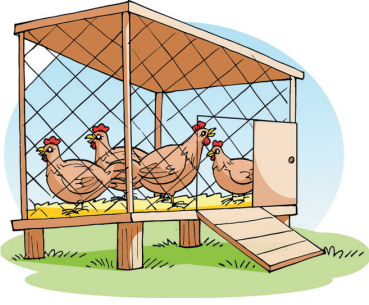

Kümeşte 4 tavuk var.

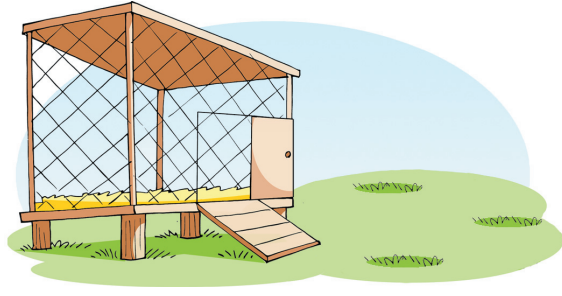

Kümeşte hiç tavuk yok.

Kümeşteki tavuk sayısı sıfır(0)'dır.

$$4 + 0 = 4$$

✓ Tabaklardaki elma sayılarını bulunuz.



$$\underline{\quad} + \underline{\quad} = \underline{\quad}$$



$$\underline{\quad} + \underline{\quad} = \underline{\quad}$$



$$\underline{\quad} + \underline{\quad} = \underline{\quad}$$

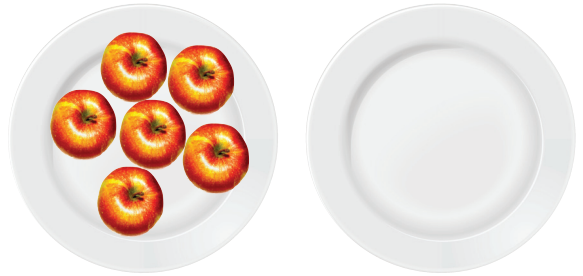

$$\underline{\quad} + \underline{\quad} = \underline{\quad}$$



$$\underline{\quad} + \underline{\quad} = \underline{\quad}$$

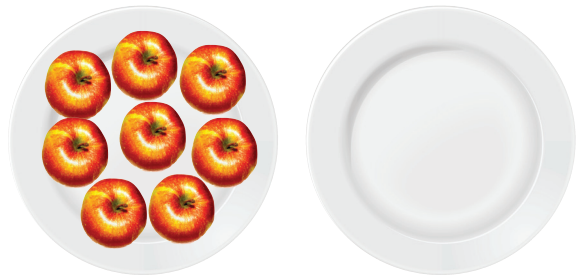

$$\underline{\quad} + \underline{\quad} = \underline{\quad}$$

DOĞAL SAYILARLA TOPLAMA İŞLEMİ

✓ Toplamları 20 olan sayıları işaretleyiniz. Bu işlemleri örnekteki gibi yazınız.

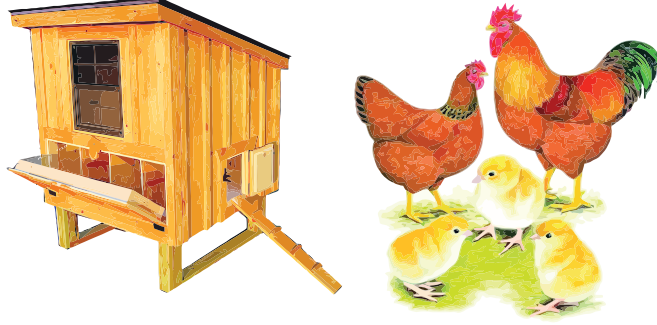

~~19~~ 14

~~1~~

$$1 + 19 = 20$$

16 12

4

$$\underline{\quad} + \underline{\quad} = \underline{\quad}$$

3 7

17

$$\underline{\quad} + \underline{\quad} = \underline{\quad}$$

9 10

10

$$\underline{\quad} + \underline{\quad} = \underline{\quad}$$

5 3

15

$$\underline{\quad} + \underline{\quad} = \underline{\quad}$$

8 12

9

$$\underline{\quad} + \underline{\quad} = \underline{\quad}$$

9 10

11

$$\underline{\quad} + \underline{\quad} = \underline{\quad}$$

10 13

7

$$\underline{\quad} + \underline{\quad} = \underline{\quad}$$

2 18

6

$$\underline{\quad} + \underline{\quad} = \underline{\quad}$$